

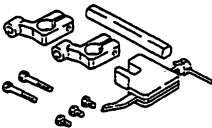

専用工具一覧

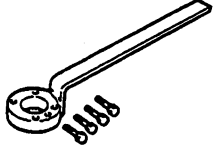
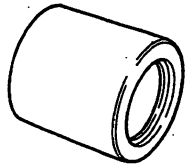
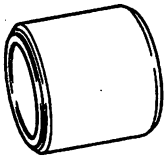
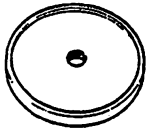

専用工具一覧	ST-1	フロント アンド リヤ・アクスル	ST-4
エンジン	ST-1	ステアリング	ST-5
潤滑装置	ST-1	ブレーキ	ST-7
フューエル アンド エミッション・		サスペンション	ST-8
コントロール・システム	ST-2	ボデー外装 アンド 内装	ST-8
クラッチ	ST-2	ボデー電装品	ST-9
マニュアル・トランスミッション	ST-3	ヒータ アンド エア・コンディショナ・	
オートマチック・トランスミッション	ST-3	システム	ST-9
プロペラシャフト	ST-3		

専用工具一覧

エンジン

<p>49 T012 0A0A</p> <p>タペット・ホルダ・セット</p> 	<p>49 D011 102</p> <p>クランクシャフト・ロック・ツール</p> 	<p>49 T028 302</p> <p>ダスト・ブーツ・インストーラ</p> 
<p>49 B014 001</p> <p>オイル・シール・インストーラ</p> 	<p>49 W033 105</p> <p>オイル・シール・インストーラ</p> 	<p>49 G030 797</p> <p>ハンドル (49 G030 795の構成品)</p> 

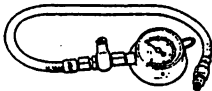





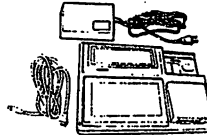
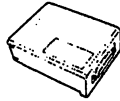

潤滑装置

<p>49 0187 280</p> <p>オイル・プレッシャ・ゲージ</p> 	<p>49 G014 001</p> <p>オイル・フィルタ・レンチ</p> 	<p>—</p>
---	--	----------

ST

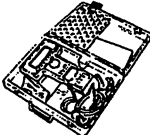
専用工具一覧

フューエル アンド エミッション・コントロール・システム

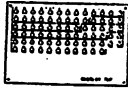
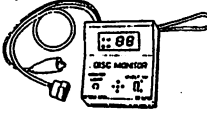
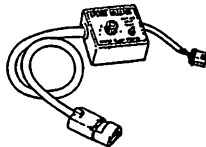
<p>49 H018 001</p> <p>ノック・センサ・レンチ</p> 	<p>49 B099 0A0</p> <p>DT-S1000 セット</p> 	<p>49 T088 011</p> <p>インターフェース・アダプタ・タイプ I A</p> 
<p>49 G088 001A</p> <p>システム・ディスク・タイプ I (V3.04)</p> 	<p>49 S088 001</p> <p>ハーネス・タイプ I (17P)</p> 	<p>49 L018 901</p> <p>インジェクタ・チェッカ</p> 
<p>49 T088 0A3</p> <p>NGS セット</p> 	<p>49 T088 017C</p> <p>プログラム・カード (V4.0)</p> 	<p>49 B088 0A0</p> <p>ピン・ボックス・セット</p> 
<p>49 B018 901</p> <p>アダプタ・ハーネス (76P)</p> 	<p>49 B018 902</p> <p>オーバー・レイ (76P)</p> 	<p>49 H018 9A0A</p> <p>ディスク・モニタ</p> 
<p>49 B019 9A0</p> <p>システム・セレクタ</p> 	<p style="text-align: center;">-</p>	<p style="text-align: center;">-</p>

クラッチ

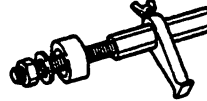
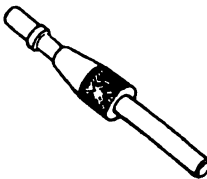
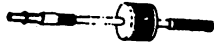



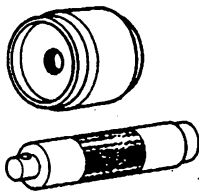

<p>49 0259 770B</p> <p>フレア・ナット・レンチ</p> 	<p>49 E011 1A0</p> <p>リング・ギヤ・ブレーキ</p> 	<p>49 SE01 310A</p> <p>クラッチ・ディスク・センタ・ツール</p> 
<p>49 1285 071</p> <p>ベアリング・プーラ</p> 	<p style="text-align: center;">-</p>	<p style="text-align: center;">-</p>

専用工具一覧

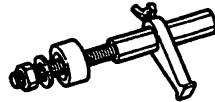
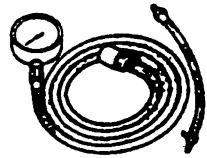
マニュアル・トランスミッション

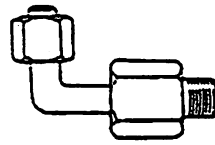
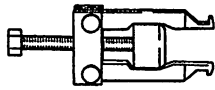
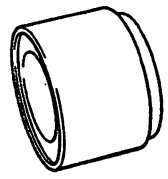
49 B025 0A0 ダスト・シール・ インストーラ・ セット		-
---	---	---

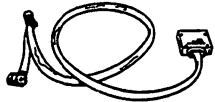
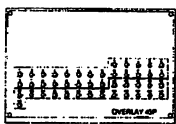
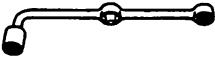
オートマチック・トランスミッション

49 E011 1A0 リング・ギヤ・ プレーキ		49 0378 400B オイル・ プレッシャ・ ゲージ・セット		49 B019 901 オイル・ プレッシャ・ ゲージ	
49 HD64 406A アダプタ		49 S019 005 オイル・シール・ プーラ		49 S019 006 オイル・シール・ インストーラ	
49 B088 0A0 ピン・ボックス・ セット		49 N019 902 アダプタ・ ハーネス (45P)		49 N019 903 オーバー・レイ (45P)	
49 0877 435 メガネ& ボックス・レンチ		49 B019 902 オイル・ プレッシャ・ ゲージ		-	-



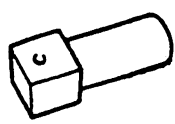





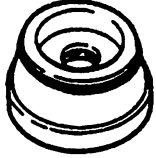
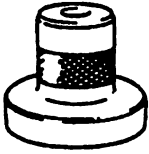
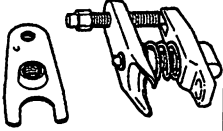
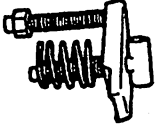

プロペラシャフト

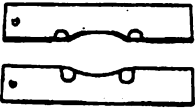
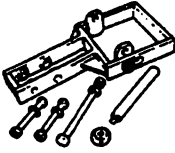
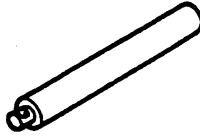
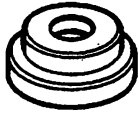
49 0259 440 メイン・ シャフト・ホルダ		-
-------------------------------------	---	---

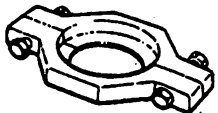
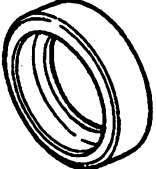
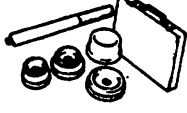
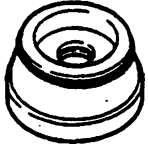
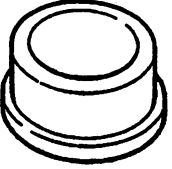
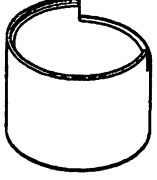

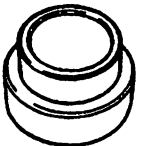

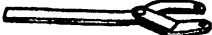
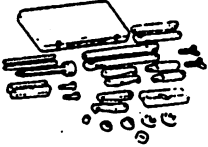
ST

専用工具一覧



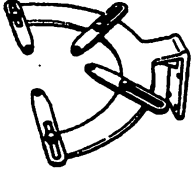
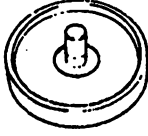
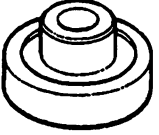

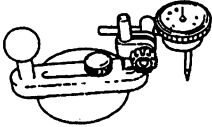
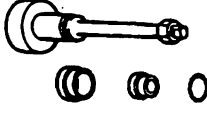
フロント アンド リヤ アクスル

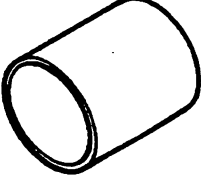
<p>49 F027 007</p> <p>アタッチメント・ フォー72 ベアリング</p> 	<p>49 V001 795</p> <p>オイル・シール・ インストーラ</p> 	<p>49 T028 3A0</p> <p>ボール・ ジョイント・ プーラ・セット</p> 
<p>49 T028 303</p> <p>ボデー (49 T028 3A0の 構成部品)</p> 	<p>49 T028 304</p> <p>アタッチメント (49 T028 3A0の 構成部品)</p> 	<p>49 F026 103</p> <p>ホイール・ハブ・ プーラ</p> 
<p>49 B026 1A0</p> <p>ホイール・ハブ・ プーラ・セット</p> 	<p>49 G033 102</p> <p>ハンドル (49 B026 1A0の 構成部品)</p> 	<p>49 G030 727</p> <p>アタッチメントA (49 B026 1A0の 構成部品)</p> 
<p>49 G030 795</p> <p>オイル・シール・ インストーラ</p> 	<p>49 G030 797</p> <p>ハンドル (49 G030 795の 構成部品)</p> 	<p>49 0636 145</p> <p>ウォータ・ ポンプ・プーリ・ ボス・プーラ</p> 
<p>49 G033 107A</p> <p>ダスト・カバー・ インストーラ</p> 	<p>49 F027 0A1</p> <p>ベアリング・ インストーラ・ セット</p> 	<p>49 F027 005</p> <p>アタッチメント・ フォー62、ベアリ ング (49 F027 0A1の構成部品)</p> 
<p>49 F027 009</p> <p>アタッチメント・ フォー68&77ベア リング (49 F027 0A1の構成部品)</p> 	<p>49 B034 201</p> <p>サポート・ ブロック</p> 	<p>49 D017 2A1</p> <p>ベアリング・ インストーラ・ セット</p> 
<p>49 F401 337A</p> <p>アタッチメントC (49 D017 2A1の 構成部品)</p> 	<p>49 F401 331</p> <p>ボデー (49 D017 2A1の 構成部品)</p> 	<p>49 G030 338</p> <p>アタッチメントE (49 D017 2A1の 構成部品)</p> 
<p>49 S120 710</p> <p>カップリング・ フランジ・ホルダ</p> 	<p>49 0839 425C</p> <p>ベアリング・ プーラ・セット</p> 	<p>49 0259 440</p> <p>メイン・ シャフト・ホルダ</p> 

専用工具一覧

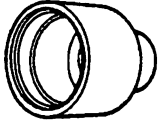

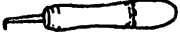

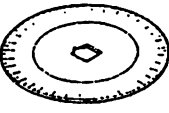
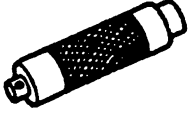



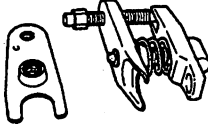
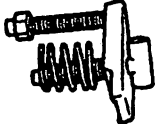

<p>49 U027 003</p> <p>オイル・シール・ インストーラ</p> 	<p>49 0259 720</p> <p>サイド・ ベアリング・ アジャスト・ レンチ</p> 	<p>49 0107 680A</p> <p>エンジン・ スタンド</p> 
<p>49 M005 561</p> <p>デフ・キャリヤ・ ハンガ</p> 	<p>49 N034 213</p> <p>ラバー・ ブッシュ・ インストーラ</p> 	<p>49 B001 795</p> <p>オイル・シール・ インストーラ</p> 
<p>49 F027 004</p> <p>アタッチメント・ フォー80 ベアリング</p> 	<p>49 F027 005</p> <p>アタッチメント・ フォー62 ベアリ ング (49 F027 0A1の構成品)</p> 	<p>49 F027 0A0</p> <p>ピニオン・ハイ ト・アジャスト・ ゲージ・セット</p> 
<p>49 0727 570</p> <p>ピニオン・ハイト ・ゲージ・ボデー (49 F027 0A0 の 構成品)</p> 	<p>49 8531 565</p> <p>ドライブ・ ピニオン・モデル</p> 	<p>49 8531 567</p> <p>カラーA (49 8531 565の 構成品)</p> 
<p>49 H027 001</p> <p>カラー</p> 	<p>49 0305 555</p> <p>ゲージ・ブロック</p> 	<p>49 B025 006A</p> <p>センサ・ロータ・ インストーラ</p> 

ステアリング

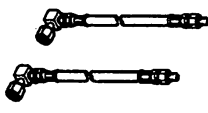
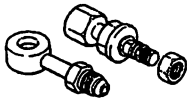
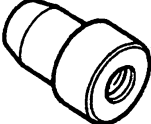
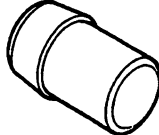
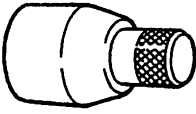
<p>49 1243 785</p> <p>ブーツ・ インストーラ</p> 	<p>49 0180 510B</p> <p>プリロード・ アタッチメント</p> 	<p>49 0208 701A</p> <p>ブーツ・エア・ アウト・ツール</p> 
<p>49 H032 321A</p> <p>ヘックス・レンチ</p> 	<p>49 D032 316</p> <p>プロトラクタ</p> 	<p>49 G030 797</p> <p>ハンドル</p> 

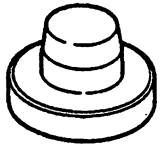

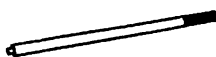

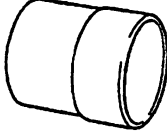



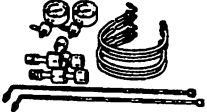
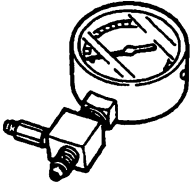

ST

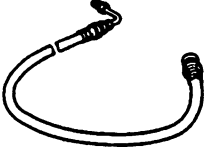
専用工具一覧

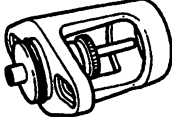
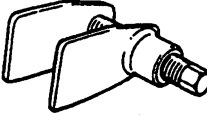
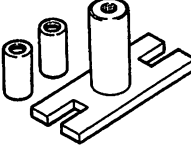
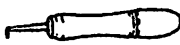
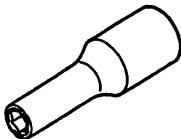
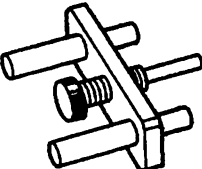
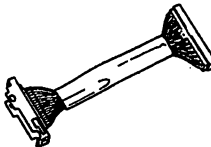
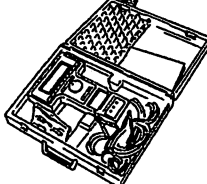
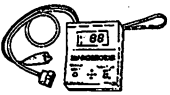
<p>49 T028 3A0</p> <p>ボール・ ジョイント・ プーラ・セット</p> 	<p>49 T028 303</p> <p>ボデー (49 T028 3A0 の 構成部品)</p> 	<p>49 T028 304</p> <p>アタッチメント (49 T028 3A0 の 構成部品)</p> 
<p>49 B032 317</p> <p>ベアリング& オイル・シール・ リムーバ</p> 	<p>49 1232 670A</p> <p>パワー・ ステアリング・ ゲージ・セット</p> 	<p>49 1232 672</p> <p>ゲージ・ (49 1232 670Aの 構成部品)</p> 
<p>49 1232 673</p> <p>バルブ・ボデー (49 1232 670Aの 構成部品)</p> 	<p>49 H002 671</p> <p>パワー・ ステアリング・ ゲージ・アダプタ</p> 	<p>49 B032 304</p> <p>パワー・ ステアリング・ ゲージ・アダプタ</p> 
<p>49 B032 308</p> <p>ロッド・シール・ リムーバ・ボデー</p> 	<p>49 B032 318</p> <p>ロッド・シール・ ガイド</p> 	<p>49 B032 319</p> <p>ロッド・シール・ プロテクタ・ ボデー</p> 
<p>49 B032 313</p> <p>アウト・ ボックス・ プロテクタ</p> 	<p>49 B032 320</p> <p>レンチ</p> 	<p>49 B032 331</p> <p>オイル・シール・ インストーラ</p> 
<p>49 B001 797</p> <p>ハンドル</p> 	<p>49 N034 201</p> <p>オイル・シール・ インストーラ</p> 	<p>49 F032 303</p> <p>ハンドル</p> 
<p>49 N032 320</p> <p>オイル・シール・ インストーラ</p> 	<p>49 G032 317</p> <p>ホース</p> 	<p>49 G032 319</p> <p>アダプタ</p> 
<p>49 E032 305</p> <p>スリッパ・シール ・プロテクタ</p> 	<p>49 E032 306</p> <p>スリッパ・シール ・フォーム</p> 	<p></p>

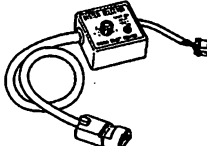

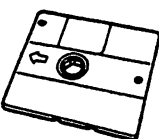
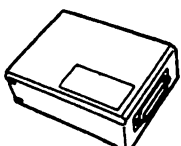

専用工具一覧

ブレーキ

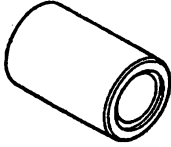
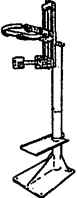
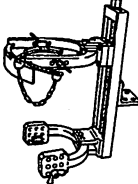

<p>49 U043 0A0</p> <p>オイル・プレッ シャ・ゲージ・ セット</p> 	<p>49 U043 004</p> <p>オイル・プレッ シャ・ゲージ (49 U043 0A0の 構成部品)</p> 	<p>49 U043 005</p> <p>ジョイント (49 U043 0A0の 構成部品)</p> 
<p>49 U043 006</p> <p>ホース (49 U043 0A0の 構成部品)</p> 	<p>49 0259 770B</p> <p>フレア・ナット・ レンチ</p> 	<p>49 B043 001</p> <p>アジャスト・ ゲージ</p> 
<p>49 0221 600C</p> <p>ディスク・ブレ キ・エキスパ ンド・ツール</p> 	<p>49 E043 003A</p> <p>ターニング・ ロック・ツール</p> 	<p>49 0208 701A</p> <p>ブーツ・エア・ アウト・ツール</p> 
<p>49 B043 004</p> <p>ソケット・レンチ</p> 	<p>49 F043 001</p> <p>アジャスト・ ゲージ</p> 	<p>49 F066 002</p> <p>ハーネス・ アダプタ</p> 
<p>49 T088 0A3</p> <p>NGSセット</p> 	<p>49 H018 9A0A</p> <p>ディスク・モニタ</p> 	<p>49 T088 017C</p> <p>プログラム・ カード (V4.0)</p> 
<p>49 B019 9A0</p> <p>システム・ セレクト</p> 	<p>49 B099 0A0</p> <p>DT-S1000 セット</p> 	<p>49 G088 001A</p> <p>システム・ディス ク・タイプ I (V3.04)</p> 
<p>49 T088 011</p> <p>インターフェイス ・アダプタ・ タイプ I A</p> 	<p>49 S088 001</p> <p>ハーネス タイプ I (17P)</p> 	<p>—</p>

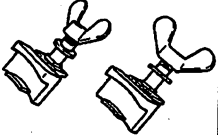
専用工具一覧

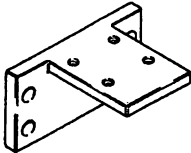
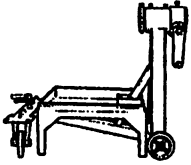
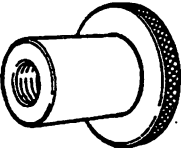
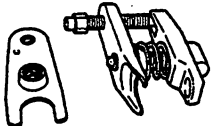
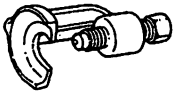
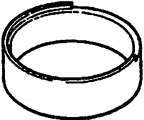
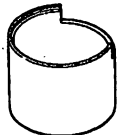
サスペンション

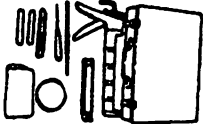

<p>49 0180 510B</p> <p>プリロード・アタッチメント</p> 	<p>49 H028 301</p> <p>ダスト・ブーツ・インストーラ</p> 	<p>49 T034 1A0</p> <p>コイル・スプリング・コンプレッサ・セット</p> 
<p>49 T034 101</p> <p>スプリング・コンプレッサ (49 T034 1A0 の構成部品)</p> 	<p>49 T034 102</p> <p>スタンド (49 T034 1A0 の構成部品)</p> 	<p>49 T034 103</p> <p>フック (49 T034 1A0 の構成部品)</p> 
<p>49 T034 104</p> <p>サポート (49 T034 1A0 の構成部品)</p> 	<p>49 T034 105</p> <p>アタッチメント</p> 	<p>49 0107 680A</p> <p>エンジン・スタンド</p> 
<p>49 B001 605A</p> <p>キャスタ・キャンパ・ゲージ・アダプタ</p> 	<p>49 T028 3A0</p> <p>ボール・ジョイント・プーラ・セット</p> 	<p>49 0118 850C</p> <p>ボール・ジョイント・プーラ</p> 
<p>49 N028 201</p> <p>サポート・ブロック</p> 	<p>49 B034 201</p> <p>サポート・ブロック</p> 	<p style="text-align: center;">-</p>

ボデー外装 アンド 内装

<p>49 0305 870A</p> <p>ウインド・ツール・セット</p> 	<p>49 G050 1A0</p> <p>シーラント・リムーバ</p> 	<p style="text-align: center;">-</p>
---	--	--------------------------------------

専用工具一覧

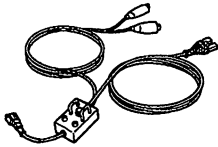
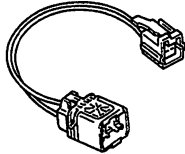
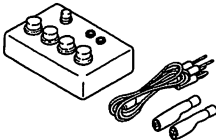
ボデー電装品

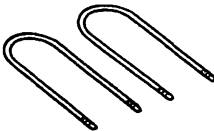
<p>49 H066 002</p> <p>デプロイメント・ ツール</p> 	<p>49 D066 002</p> <p>ハーネス・ アダプタ</p> 	<p>49 N088 0A0</p> <p>フューエル& サーモメータ・ チェッカ</p> 
<p>49 G066 801</p> <p>リムービング・ ツール</p> 	<p>49 D066 801A</p> <p>リムービング・ ツール</p> 	<p style="text-align: center;">-</p>

ヒータ アンド エア・コンディショナ・システム

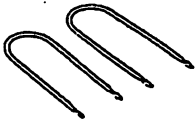
<p>49 D066 801A</p> <p>リムービング・ ツール</p> 	<p style="text-align: center;">-</p>	<p style="text-align: center;">-</p>
--	--------------------------------------	--------------------------------------